



De Waal Staal profiilit ja tarvikket

DW "Europrofiilit" tiiviiseen ja tukevaan kantikkaan kanavan valmistamiseen. Tuotteet saatavilla myös haponkestävinä (AISI 316).

Kantikkaan kanavan liitoslistat, kulmapalat

Tyyppi	Koko [mm]	Tuotenumero	LVI-numero	pkt	Hinta [€/yksikkö alv 0 %]
DW 20 Liitoslista tiivis vakio	0,8	101201	8331404	500 m	1,27
H 21 Kulmaliitin	2,5	12010	8331406	500 kpl	0,24
DW 30 Liitoslista tiivis vakio	0,8	101401	8331424	500 m	1,52
H 30 Kulmaliitin	3,0	12020	8331430	250 kpl	0,44
DW 40 Liitoslista tiivis	1,0	101701	8331444	500 m	2,35
H 40 Kulmaliitin	4,0	12030	8331450	100 kpl	1,38

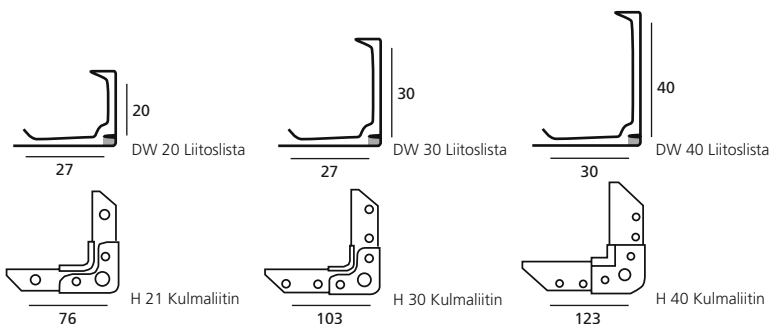
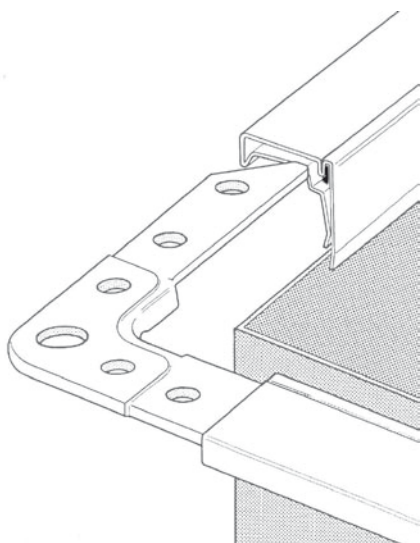

Työntölistat, kiinnikkeet

Tyyppi	Koko [mm]	Tuotenumero	LVI-numero	pkt	Hinta [€/yksikkö alv 0 %]
S 21 Työntölista	-	11000	8331462	500 m	0,83
S 14 Työntölista tukeva	-	11010	8331464	500 m	1,56
Listakiinnike ruuvilla	-	15010	8331466	200 kpl	0,41
Knock-on -kiinnike	-	15020	8331468	300 kpl	0,37

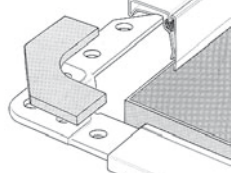
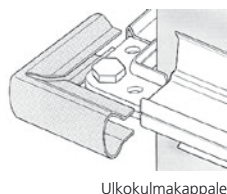

Tiivistyskulma

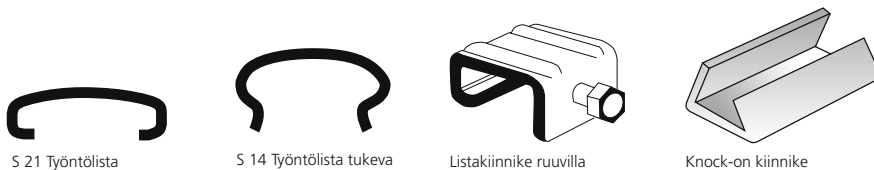

Tiivistetarvikkeet

Tyyppi	Koko [mm]	Tuotenumero	LVI-numero	pkt	Hinta [€/yksikkö alv 0 %]
Tiivistysnauha itseliimautuva	15/4	11000	8331462	100 m	0,22
Tiivistysnauha itseliimautuva	15/5	11010	8331464	100 m	0,25
Tiivistysnauha itseliimautuva	15/8	15010	8331466	100 m	0,38
Tiivistyskulma itseliimautuva	-	15020	8331468	500 kpl	0,29
Ulkokulmakappale	-	15403	8331482	100 m	0,62

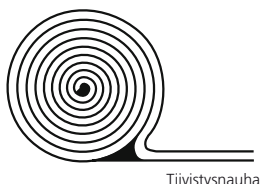

Ohjaussiiven kiinnike

Tyyppi	Koko [mm]	Tuotenumero	LVI-numero	pkt	Hinta [€/kpl alv 0 %]
Ristikkokappale tukiputkelle nylon		164309	-	100 kpl	0,78
Päätykiinnike tukiputkelle		16440	16440	100 kpl	0,49
T ohjaussiiven kiinnike, valettu, tiiviste	9,5	15125	8331506	100 kpl	0,29

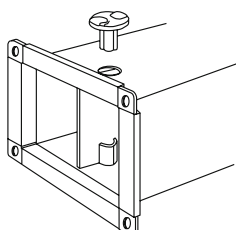

Ohjaussiiven kiinnike